

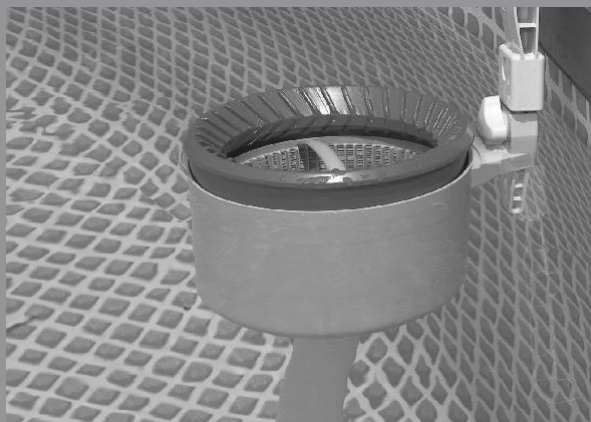

DÔLEŽITÉ BEZPEČNOSTNÉ PRAVIDLÁ

Prečítajte si, porozumejte a pozorne dodržujte všetky inštrukcie pred zavedením a používaním tohto produktu.

Nástenný povrchový skimmer deluxe



Nezabudnite vyskúšať tieto ďalšie vybrané produkty od Intexu: bazény, doplnky k bazénom, nafukovacie bazény a hračky na doma, nafukovacie postele a člny dostupné vo vybraných maloobchodoch alebo navštívte našu webstránku uvedenú nižšie. Kvôli politike neprestajného zlepšovania produktov, si Intex vyhradzuje právo meniť podmienky a vzhľad, čo môže viesť k aktualizácii inštrukcií na montáž bez upozornenia.

 ©2015 Intex Marketing Ltd. - Intex Development Co. Ltd. - Intex Trading Ltd. - Intex Recreation Corp.
Všetky práva vyhradené/Tous droits réservés/Todos los derechos reservados/Alle Rechte vorbehalten. Printed in China/Imprimé en Chine/Impreso en China/Gedruckt in China.
®™ Trademarks used in some countries of the world under license from/®™ Marques utilisées dans certains pays sous licence de/Marcas registradas utilizadas en algunos países del mundo bajo licencia de/Warenzeichen verwendet in einigen Ländern der Welt in Lizenz von/Intex Marketing Ltd. to/a/an Intex Trading Ltd., Intex Development Co. Ltd., G.P.O. Box 28829, Hong Kong & Intex Recreation Corp., P.O. Box 1440, Long Beach, CA 90801 • Distributed in the European Union by/Distribué dans l'Union Européenne par/Distribuido en la unión Europea por/Vertrieb in der Europäischen Union durch/Intex Trading B.V., Venneveld 9, 4705 RR Roosendaal – The Netherlands
www.intexcorp.com

OBSAH

Varovania.....	3
Rozpis súčiastok.....	4
Háková súprava pre Easy-Set® bazény with nafukovacími hornými kruhmi	5
Háková súprava pre bazény s kovovým rámom.....	6
Inštrukcie na montáž	7-9
Dlhodobé uskladnenie.....	10
Všeobecná bezpečnosť vo vode	10

DÔLEŽITÉ BEZPEČNOSTNÉ PRAVIDLÁ

Prečítajte si, porozumejte a pozorne dodrôžujete všetky inštrukcie pred zavedením a používaním tohto produktu



VAROVANIE

- Nedovoľte deťom používať tento produkt. Môže byť používaný iba dospelou osobou.
- Neprevádzkujte filtračnú pumpu, ak sa bazén práve používa.
- Silné satie. Neodpájajte alebo nezapchávajújte otvor plávajúceho krytu, keď je pumpa v prevádzke!
- Nepribliôžujte sa vlasmi alebo rukami k skimmeru a k plávajúcemu krytu, keď je pumpa v prevádzke!
- Vypnite alebo vypojte filtračnú pumpu pred nastavením, čistením alebo obsluhou alebo pred odpájaním skimmera, košíka alebo plávajúceho krytu.
- Odložte všetky nástroje na údržbu, keď sa bazén používa..

NEDODRôŽANIE TÝCHTO VAROVANÍ MÔôE VESŤ K ôKODÁM NA MAJETKU, ELEKTROôOKU, K VÁôNYM ôRAZOM, UTOPENIU A SMRTI.

Tieto varovania ohľadom produktu, poskytnuté inštrukcie a bezpečnostné pravidlá predstavujú niektoré beôné riziká prístrojov na vodnú rekreáciu, avôak neuvádzajú všetky prípady rizík a nebezpečenstiev. Pouôivajte, prosím, zdravý rozum a dobrý úsudok, keď si užívate akúkoľvek vodnú aktivitu.

Predpoklad prietoku filtračnej pumpy:

800 - 4000 galónov/hodinu (3028 - 15140 litrov/hodinu)

ROZPIS SÚČIASTOK

Pred skladníím tohto produktu, strávte, prosím, pár mnút na skontrolovanie súčastok a oboznámenie sa so všetkými časťami.

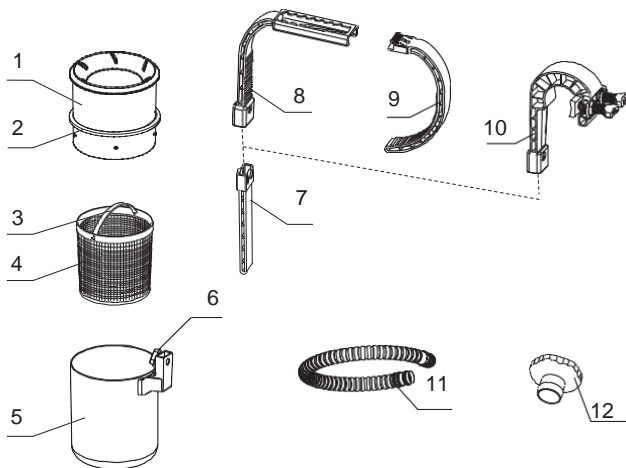

POZNÁMKA: Nákresy slúžia iba na ilustračné účely. Skutočný produkt môže byť odlišný. Nie je v mierke.

REF. Č.			POPIS	POČET	ČÍSLO SÚČIASTKY
EASY-SET® POOL	FRAME POOL	BEŽNE			
		1	PLÁVAJÚCI KRYT	1	11075
		2	KRYCÍ LEM	1	11076
		3	RÚČKA KOŠÍKA	1	11077
		4	KOŠÍK (+ RÚČKA KOŠÍKA)	1	11078
		5	SKIMMER	1	11079
		6	SKRUTKA	1	10526
		7	REGULÁTOR HĽBKY	1	10522
8			HÁK (NEPOVINNÉ)	1	10521
9			RAMENO (NEPOVINNÉ)	1	10520
	10		HÁK NA RÁM (NEPOVINNÉ)	1	11502
		11	HADICA SKIMMERA	1	10531
		12	ADAPTÉR NA HADICU B	1	11238

USCHOVAJTE TIETO INŠTRUKCIE

Strana 4

NASTAVENIE HÁKU PRE EASY SET® BAZÉNY S NAFUKOVACÍMI HORNÝMI KRUHMI**1****POZNÁMKA: Ak používate BAZÉN S KOVOVÝM RÁMOM, prejdite na str. 6.**

Pripojte hadicu skimmera (11) na spodný konektor skimmera (5) v spodnom rohu.

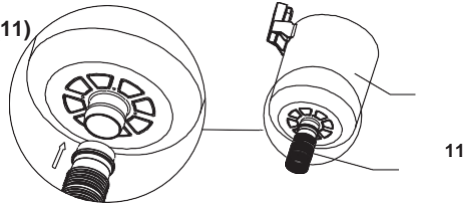
**2**

Upevnite hák, ako je ukázané. Nastavte otvor háku (8) stláčaním a vsúvaním ramena (9) súčasne.

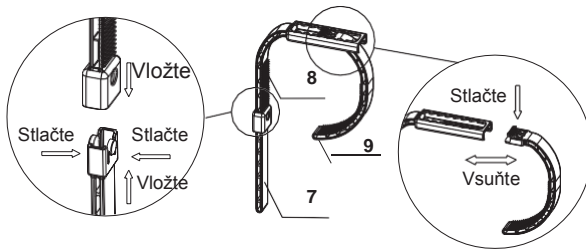
**3**

Povoľte skrutku skimmera (6), pripojte upevnený hák a rukou

dotiahnite skrutku. **POZNÁMKA: Nezaťahujte skrutku príliš alebo nepoužívajte náradie ako napr. kliešte.**

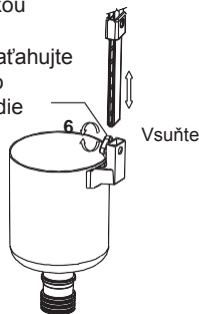
**4**

Umiestnite celý nastavený hák na vrch horného kruhu EASY-SET® bazéna hneď vedľa konektora na vývod vody (dolná prípojka na hadicu). Nastavte hák tak, aby poľahky sedel okolo nafukovacieho kruhu (viď krok č. 2)

Uistite sa, či je hák na bazéne napnutý.

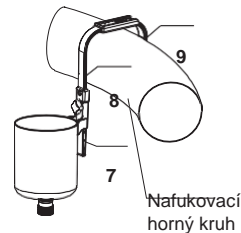

NASTAVENIE HÁKU PRE BAZÉNY S KOVOVÝM RÁMOM

1

Pripojte hadicu skimmera (11) k spodnému konektoru skimmera (5).

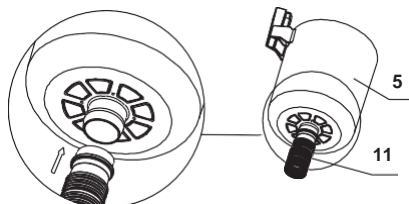

2

Nastavte hák, ako je ukázané.

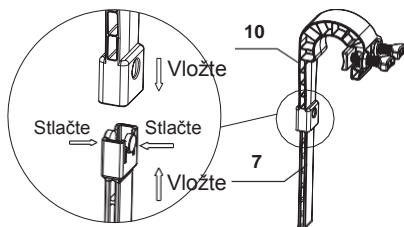

3

Uvoľnite skrutku skimmera (6), pripojte nastavený hák a rukou dotiahnite skrutku. POZNÁMKA: Nezaťahujte skrutku príliš alebo nepoužívajte náradie

ako napr. kliešte.

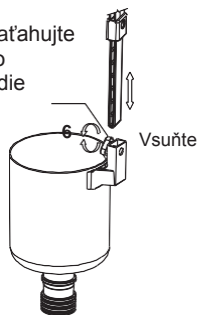

4

Umiestnite celý nastavený hák na vrchnú priečku bazéna s RÁMOM vedľa konektora na vývod vody (dolná prípojka na hadicu). Nastavte hák tak, že pritiahnete dve rybinkové skrutky

natesno na vrchnej priečke. Uistite sa, či je hák bezpečne zatiahnutý na vrchnej priečke bazéna.

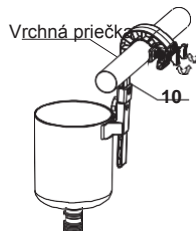

INŠTRUKCIE NA MONTÁŽ

1

**Pre veľkosti bazéna 16' (488 cm) a menej:
Odkrúťte filtračnú sieťku zo závitového filtračného konektora (dolného)
zvnútra bazéna.**

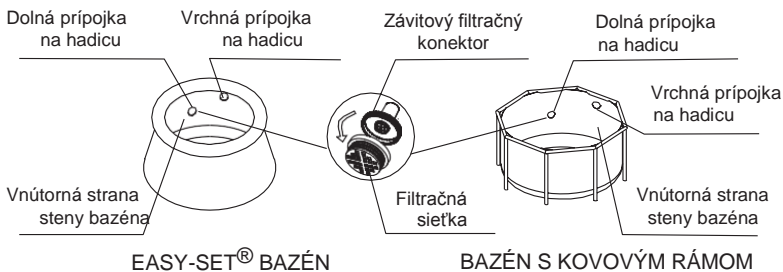

2

V závislosti od veľkosti kúpeného bazéna

Pre 16' (488 cm) a menšie bazény s filtrom

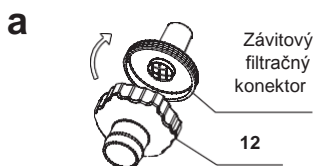

Zakrúťte adaptér na hadicu B (**12**) do závitového filtračného konektora, zvnútra bazéna.

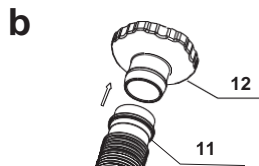

Spojte druhý koniec hadice skimmera (**11**) s adaptérom na hadicu B (**12**).

Pre 18' (549 cm) a väčšie bazény s veľkým filtrom

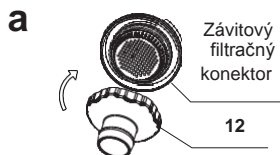

Zakrúťte adaptér na hadicu B (**12**) do závitového filtračného konektora zvnútra bazéna.

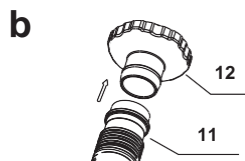

Spojte druhý koniec hadice skimmera (**11**) s adaptérom na hadicu B (**12**).

USCHOVAJTE TIETO INŠTRUKCIE

Strana 7

INŠTRUKCIE NA MONTÁŽ (pokračovanie)

3

Umiestnite košík (4), krycí lem (2) a plávajúci kryt (1) do skimmera (5).
POZNÁMKA: Krycí lem musí byť presne nastavený, aby držal plávajúci kryt na mieste.

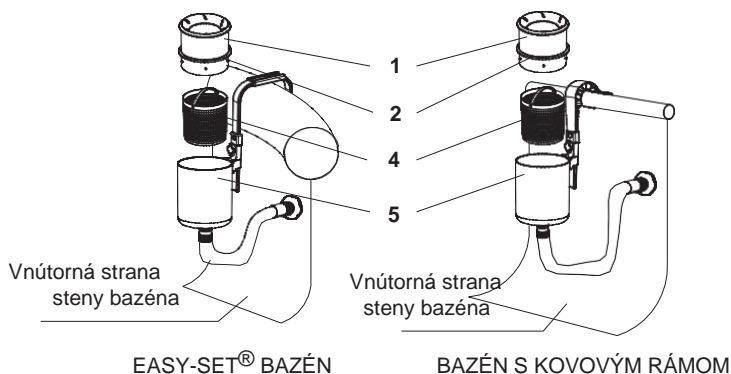

4

Plávajúci kryt (1) by mal plávať na skimmeri (5) by 1" to 5" (2.5cm to 12.7cm). Uvoľnite skrutku skimmera, posúvajte skimmer hore a dolu na nastavenom háku, aby ste nastavili výšku. Potom rukou dotiahnite skrutku.

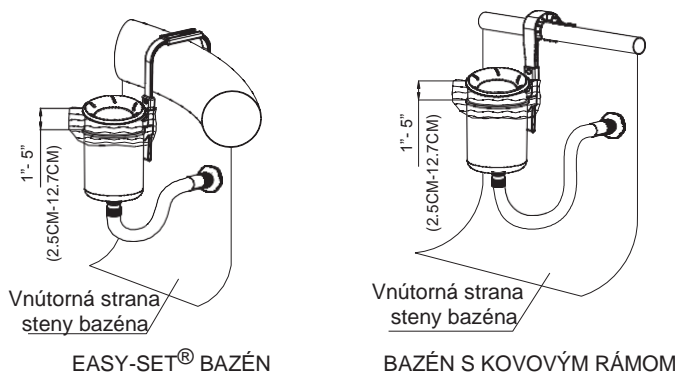

DÔLEŽITÉ: Skimmer musí vždy ostať vo vertikálnej polohe, takže vrchná strana plávajúceho krytu ostane paralelná s vodnou hladinou, aby skimmer mohol čistiť.

USCHOVAJTE TIETO INŠTRUKCIE

Strana 8

INŠTRUKCIE NA MONTÁŽ (pokračovanie)

5

⚠ VAROVANIE

- Neprevádzkujte filtračnú pumpu, keď sa bazén používa.
- Silné satie. Neodpájajte alebo nezapchávajte otvor plávajúceho krytu, keď pumpa pracuje!
- Nepribližujte sa rukami alebo vlasmi k skimmeru a plávajúcemu krytu, keď pumpa pracuje!
- Vypnite alebo vypojte filtračnú pumpu pred nastavovaním, čistením, obsluhou alebo pred odpájaním skimmera, košíka alebo plávajúceho krytu.

- Filtračnú pumpu nastavte podľa príručky používateľa pre filtračnú pumpu. Zapnite ju alebo ju pripojte k vývodu elektrickej energie.

DÔLEŽITÉ

Ak do pumpy netečie žiadna voda, uistite sa, či je povrchový skimmer kolmo na vodnú hladinu a pod ňou. Otvorte ventil na vypúšťanie vzduchu umiestnený na kryte filtra. Keď voda začne vytekať, znova zatvorte ventil na vypúšťanie vzduchu.

Nikdy neprevádzkujte pumpu suchú, keďže motor by sa mohol prehriať a poškodiť pumpu!

- Odstráňte skimmer a hák z bazéna predtým, ako bazén zakryjete.
- Skladujte produkt a doplnky na suchom a bezpečnom mieste v interiéri.

POZNÁMKA: Aspoň raz týždenne odpojte adaptér na hadicu zo svojho vývodu, aby ste zaistili, že závitový filtračný konektor je bez špiny, vlasov a rias. Tiež sa uistite, že kazeta vo filtračnej pumpke je čistá a že nikde v cirkulačnom systéme nie je trhlina.

DLHODOBÉ USKLADNENIE

1. Uistite sa, že filtračná puma je vypnutá a odpojte zdrojový kábel z elektrického zdroja.
2. Použite inštrukcie na montáž v opačnom poradí, rozložte plávajúci povrchový skimmer.
3. Dôkladne vyčistite a vysušte všetky doplnky
4. Pôvodné balenie môže byť použité na uskladnenie. Skladujte na suchom a chladnom mieste.

VŠEOBEOBECNÁ BEZPEČNOSŤ VO VODE

Rekreácia vo vode je zábavná aj terapeutická. Avšak zahŕňa neodmysliteľné riziká úrazu a smrti. Aby ste znížili riziko úrazu, prečítajte si a dodržujte všetky na produkte, na balení a v balení vložené varovania a inštrukcie. Pamätajte si však, že varovania na produkte, inštrukcie a bezpečnostné pokyny upozorňujú na niektoré bežné riziká vodnej rekreácie, ale neobsahujú všetky riziká a nebezpečenstvá.

Pre dodatočnú ochranu sa oboznámte s nasledujúcimi všeobecnými smernicami tak ako aj so smernicami poskytovanými národne uznávanými bezpečnostnými organizáciami:

- Dbajte na stály dohľad. Kompetentná dospelá osoba by mala fungovať ako plavčík alebo vodný dozor, najmä keď sú deti okolo alebo v bazéne.
- Naučte sa plávať.
- Naučte sa poskytovať prvú pomoc.
- Inštruujte každého, kto dohliada na používateľov bazéna o potenciálnych nebezpečenstvách v bazéne a o používaní ochranných zariadení, ako napr. zamknuté dvere, bariéry, atď.
- Inštruujte všetkých používateľov bazéna vrátane detí, čorobiť v prípade núdze.
- Vždy používajte zdravý rozum a dobrý úsudok, keď si užívate akúkoľvek vodnú aktivitu.
- Dohliadajte, dohliadajte, dohliadajte.